

(寸法単位:mm)

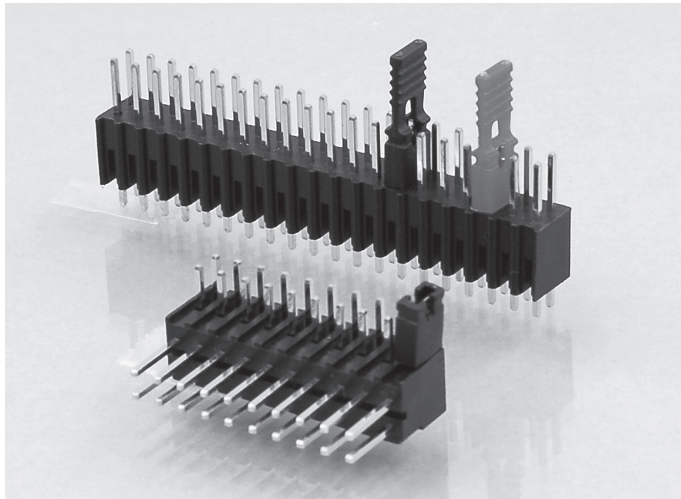

仕様	仕様
定格電流:2.54mmピッチ用:3A	2.0mmピッチ用:1A
接触抵抗:20mΩ	(2.00mmピッチハンドルタイプは30mΩ)
絶縁抵抗:2.54mmピッチ用:1000MΩ	2.0mmピッチ用:5000MΩ
絶縁耐圧:AC650Vrms	(2.00mmクローズド/オープンタイプはAC500Vで1分間)
コンタクト材質:リン青銅	
材質:ガラス封入熱可塑性樹脂(PBT) UL94V-0	
コンタクトピンは金フラッシュ仕上げ	

2.54mmピッチ用

〈クローズドボディ〉

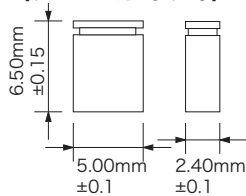

〈オープンボディ〉

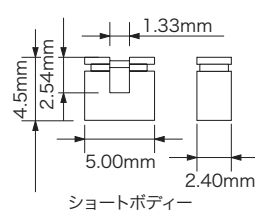

〈ハンドル付〉

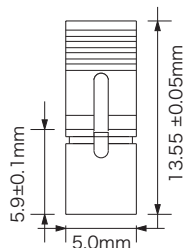

コンタクトポイント奥行3.4mm

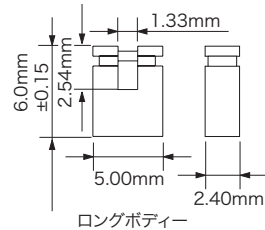

色	ピッチ (mm)	ボディ種類	ボディ高さ (mm)	型番 コンタクト部 金フラッシュ
黒	2.54	クローズド	6.50	TCJ1-G02-2-0/R
赤	2.54	クローズド	6.50	TCJ1-G02-2-2/R
黒	2.54	オープン	4.50	TCJ1-G02-3-0/R-S
赤	2.54	オープン	4.50	TCJ1-G02-3-2/R-S
黒	2.54	オープン	6.00	TCJ1-G02-3-0/R-L
赤	2.54	オープン	6.00	TCJ1-G02-3-2/R-L
黒	2.54	ハンドル	13.55	TCJ1-G02-4-0/R
赤	2.54	ハンドル	13.55	TCJ1-G02-4-2/R

販売単位:1袋=10個入

2.00mmピッチ用

〈クローズドボディ〉

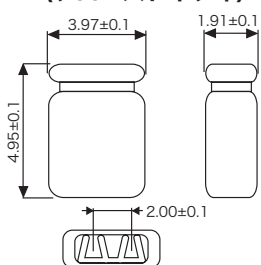

〈オープンボディ〉

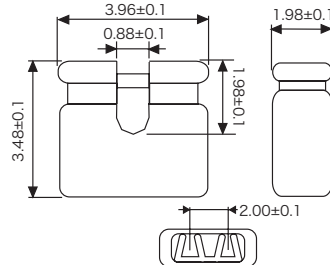

〈ハンドル付オープンタイプ〉

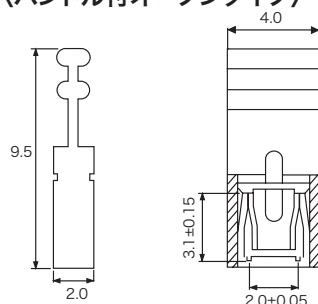

色	ボディ種類	型番 コンタクト部 金フラッシュ
黒	クローズド	TCJ2-G02-2-0/R
赤	クローズド	TCJ2-G02-2-2/R
黒	オープン	TCJ2-G02-3-0/R
赤	オープン	TCJ2-G02-3-2/R
黒	ハンドル	TCJ2-G02-4-0/R

販売単位:1袋=10個入